

Tastarme passend für Mahr-Rautiefenmessgeräte

| Bestell-Nr. | Bezeichnung | Einzelpreis/Stk. |
|--------------|---|------------------|
| 200.400-290 | Tastarm für Bohrungen ab \varnothing 4,5 mm, für MFW-250 | |
| 200.400-260 | Tastspitze 2 μ m / 90° (kompatibel zu 6851804) | 240,00 € |
| 200.400-260 | Tastspitze 2 μ m / 60° (kompatibel zu 6851828) | 271,00 € |
| 200.400-590 | Tastspitze 5 μ m / 90° | 297,00 € |
| |  | |
| 200.401-290 | Tastarm mit Kröpfung 10 mm; für MFW-250 | |
| 200.401-260 | Tastspitze 2 μ m / 90° (kompatibel zu 6851805) | 244,00 € |
| 200.401-260 | Tastspitze 2 μ m / 60° | 275,00 € |
| 200.401-590 | Tastspitze 5 μ m / 90° | 301,00 € |
| |  | |
| 200.402-290 | Tastarm mit doppelter Länge für Bohrungen ab \varnothing 4,5 mm; für MFW-250 | |
| 200.402-290 | Tastspitze 2 μ m / 90° (kompatibel zu 6851806) | 255,00 € |
| 200.402-260 | Tastspitze 2 μ m / 60° | 286,00 € |
| 200.402-590 | Tastspitze 5 μ m / 90° | 312,00 € |
| |  | |
| 200.410-290 | Tastarm für Bohrungen ab \varnothing 0,8 mm; für MFW-250 | |
| 200.410-290 | Tastspitze 2 μ m / 90° (kompatibel zu 6851808) | 350,00 € |
| 200.410-260 | Tastspitze 2 μ m / 60° | 381,00 € |
| 200.410-590 | Tastspitze 5 μ m / 90° | 407,00 € |
| 200.410-560 | Tastspitze 5 μ m / 60° | 407,00 € |
| |  | |
| 200.411-1500 | Tastarm mit Tastkugel R 1,5 mm; für MFW-250 Kugel \varnothing 3,0 mm (kompatibel zu 6851809) | 293,00 € |
| |  | |

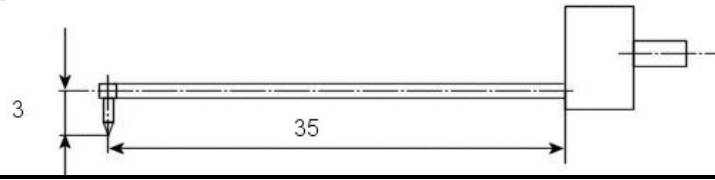
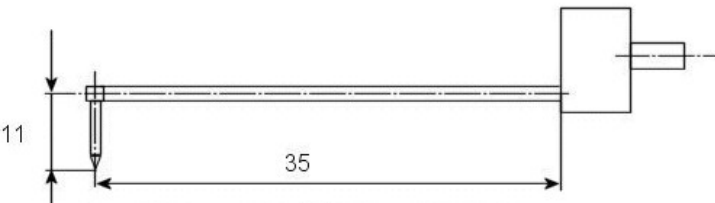
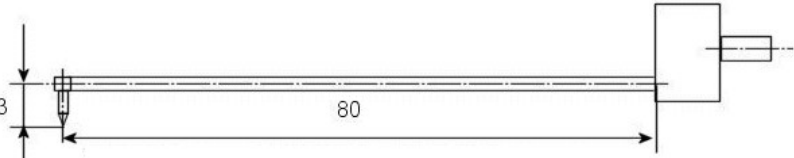
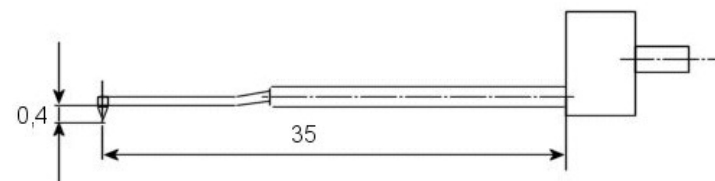
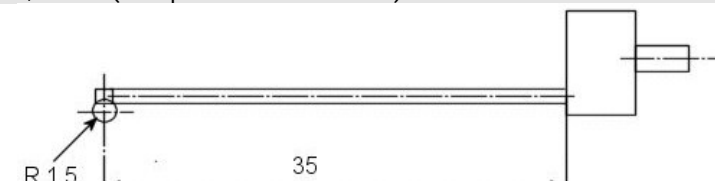
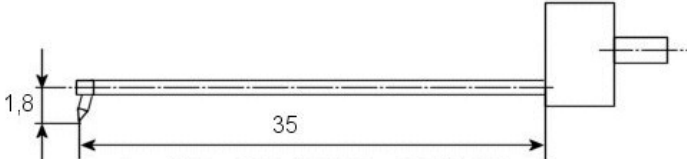
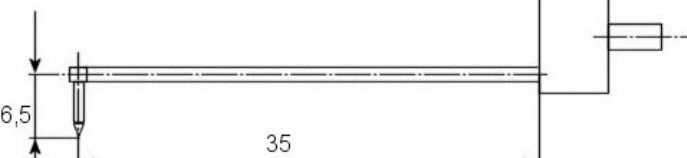
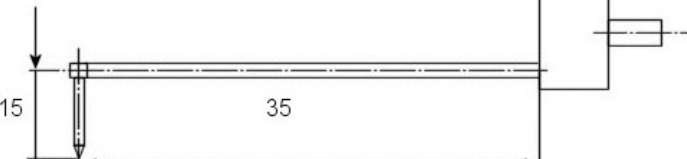
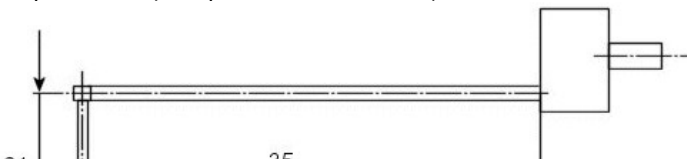

| Bestell-Nr. | Bezeichnung | Einzelpreis/Stk. |
|-------------|---|------------------|
| 200.412-260 | Tastarm mit schräggestellter Spitze für Bohrungen ab \varnothing 4,0 mm; für MFW-250 | |
| 200.412-560 | Tastspitze 2 μ m / 60° (kompatibel zu 6851810) | 293,00 € |
| | Tastspitze 5 μ m / 60° | 324,00 € |
| |  | |
| 200.405-290 | Tastarm mit Kröpfung 5,5 mm; für MFW 250 | |
| 200.405-590 | Tastspitze 2 μ m / 90° (kompatibel zu 6851816) | 240,00 € |
| 200.405-560 | Tastspitze 5 μ m / 90° (kompatibel zu 6851834) | 297,00 € |
| | Tastspitze 5 μ m / 60° (kompatibel zu 6851836) | 297,00 € |
| |  | |
| 200.406-290 | Tastarm mit Kröpfung 14 mm; für MFW 250 | |
| 200.406-590 | Tastspitze 2 μ m / 90° | 275,00 € |
| | Tastspitze 5 μ m / 90° (kompatibel zu 6851824 / 9028254) | 332,00 € |
| |  | |
| 200.407-290 | Tastarm mit Kröpfung 20 mm; für MFW 250 | |
| 200.407-590 | Tastspitze 2 μ m / 90° | 304,00 € |
| | Tastspitze 5 μ m / 90° (kompatibel zu 6851830) | 361,00 € |
| |  | |
| REP012 | Reparatur Mahr-Standardtastarme MFW / FRW (hierzu wird der vorhandene Messarm benötigt) Lieferzeit ca. 4 - 6 Wochen | 175,00 € |

Auf Anfrage auch andere Typen lieferbar.

040-64

Liefer- und Zahlungsbedingungen: 14 Tg. 2 % Skonto, 30 Tg. Netto, zzgl. Verpackungs-, Fracht-/Versandkosten
Die genannten Preise sind Nettopreise, zzgl. ges. MwSt.

Technische Änderungen vorbehalten. Für Irrtümer und Druckfehler übernehmen wir keine Haftung.

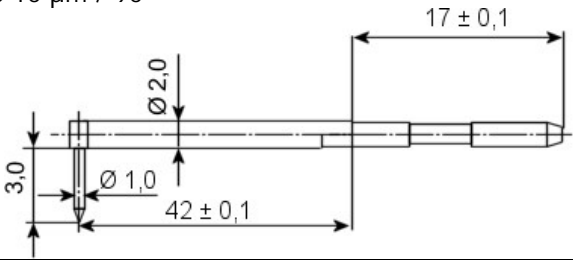
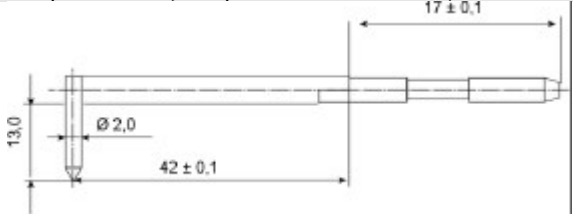
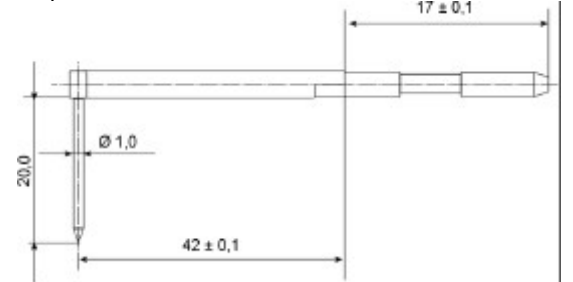
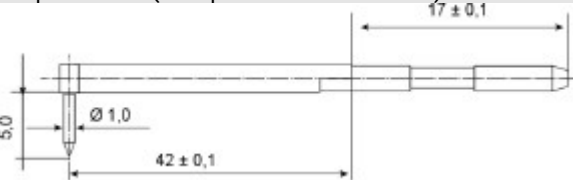
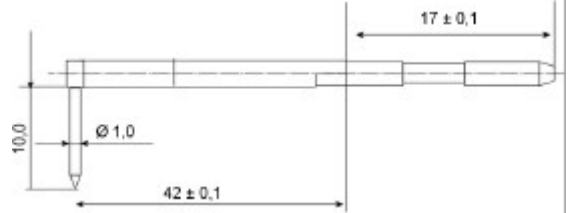
| Bestell-Nr. | Bezeichnung | Einzelpreis/Stk. |
|-----------------------------|--|----------------------|
| 200.473-290 200.473-1090 | Tastarm mit Kröpfung 3,0 mm für FRW-750 Tastspitze 2 μm / 90° (kompatibel zu 6851406) Tastspitze 10 μm / 90° | 254,00 € 254,00 € |
| |  | |
| 200.471-1090 | Tastarm mit Kröpfung 13 mm; für FRW 750 Tastspitze 10 μm / 90° (kompatibel zu 9014117) | 298,00 € |
| |  | |
| 200.472-290 200.472-1090 | Tastarm mit Kröpfung 20 mm; für FRW 750 Tastspitze 2 μm / 90° (kompatibel zu 6851410) Tastspitze 10 μm / 90° | 298,00 € 298,00 € |
| |  | |
| 200.474-290 | Tastarm mit Kröpfung 5 mm; für FRW 750 Tastspitze 2 μm / 90° (kompatibel zu 6851416) | 298,00 € |
| |  | |
| 200.475-290 200.475-590 | Tastarm mit Kröpfung 10 mm; für FRW 750 Tastspitze 2 μm / 90° (kompatibel zu 6851426) Tastspitze 5 μm / 90° | 298,00 € 355,00 € |
| |  | |
| REP012 | Reparatur Mahr-Standardtastarme MFW / FRW (hierzu wird der vorhandene Messarm benötigt) Lieferzeit ca. 4 - 6 Wochen | 175,00 € |

Tastarme passend für Hommel-Rautiefenmessgeräte

| Bestell-Nr. | Bezeichnung | Einzelpreis/Stk. |
|-------------|---|------------------|
| 200.503-290 | Tastarm für Bohrungen ab \varnothing 4,0 mm; für TKU 300 / 600 | |
| 200.503-290 | Tastspitze 2 μ m / 90° (kompatibel zu 240805) | 240,00 € |
| 200.503-260 | Tastspitze 2 μ m / 60° (kompatibel zu 233218) | 271,00 € |
| 200.503-590 | Tastspitze 5 μ m / 90° (kompatibel zu 230475) | 297,00 € |
| 200.503-560 | Tastspitze 5 μ m / 60° | 297,00 € |
| | | |
| 200.504-290 | Tastarm mit Kröpfung 11 mm; für TKU 300 / 600 | |
| 200.504-290 | Tastspitze 2 μ m / 90° (kompatibel zu 256624) | 244,00 € |
| 200.504-260 | Tastspitze 2 μ m / 60° (kompatibel zu 240158) | 275,00 € |
| 200.504-590 | Tastspitze 5 μ m / 90° (kompatibel zu 231289) | 301,00 € |
| | | |
| 200.502-290 | Tastarm mit doppelter Länge für Bohrungen ab \varnothing 4,0 mm Hub \pm 600 μ m; für TKU 300 / 600 | |
| 200.502-290 | Tastspitze 2 μ m / 90° (kompatibel zu 240156) | 255,00 € |
| 200.502-260 | Tastspitze 2 μ m / 60° | 286,00 € |
| 200.502-590 | Tastspitze 5 μ m / 90° (kompatibel zu 230480) | 312,00 € |
| | | |
| 200.510-290 | Tastarm für Bohrungen ab \varnothing 0,8 mm; für TKU 300 / 600 | |
| 200.510-290 | Tastspitze 2 μ m / 90° | 350,00 € |
| 200.510-260 | Tastspitze 2 μ m / 60° (kompatibel zu 233336) | 381,00 € |
| 200.510-590 | Tastspitze 5 μ m / 90° (kompatibel zu 233320) | 407,00 € |
| 200.510-560 | Tastspitze 5 μ m / 60° (kompatibel zu 233372) | 407,00 € |
| | | |

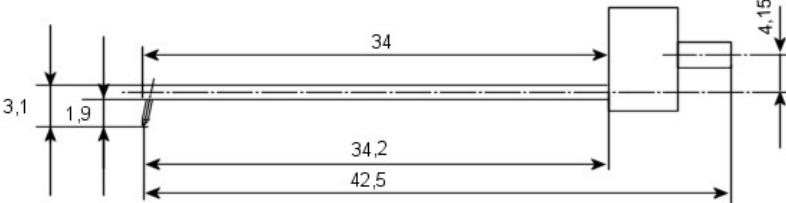

| Bestell-Nr. | Bezeichnung | Einzelpreis/Stk. |
|-------------|---|------------------|
| | Tastarm mit schräggestellter Spitze für Bohrungen ab \varnothing 4,0 mm; für TKU 300 / 600 | |
| 200.516-260 | Tastspitze 2 μ m / 60° (kompatibel zu 240160) | 293,00 € |
| 200.516-560 | Tastspitze 5 μ m / 60° (kompatibel zu 231291) | 324,00 € |
| |  | |
| REP012 | Reparatur Hommel-Standardtastarme TKU 300 / 600 (hierzu wird der vorhandene Messarm benötigt) Lieferzeit ca. 4 - 6 Wochen | 175,00 € |

Auf Anfrage auch andere Typen lieferbar.

Tastarme passend für Zeiss-Rautiefenmessgeräte

| Bestell-Nr. | Bezeichnung | Einzelpreis/Stk. |
|-------------|--|------------------|
| 200.600-260 | Tastarm für Bohrung ab \varnothing 7,5 mm Diamantspitze 2 μ m / 60° (kompatibel zu DT43801) | 235,00 € |
| 200.600-290 | Diamantspitze 2 μ m / 90° | 235,00 € |
| 200.600-590 | Diamantspitze 5 μ m / 90° (kompatibel zu 0102501) | 292,00 € |
| | | |
| 200.630-260 | Tastarm für Bohrung ab \varnothing 2 mm Diamantspitze 2 μ m / 60° (kompatibel zu DT43812) | 209,00 € |
| 200.630-590 | Diamantspitze 5 μ m / 90° (kompatibel zu 0102512) | 266,00 € |
| | | |
| 200.610-260 | Tastarm mit Kröpfung 15 mm Diamantspitze 2 μ m / 60° (kompatibel zu DT43815) | 194,00 € |
| 200.610-590 | Diamantspitze 5 μ m / 90° (kompatibel zu 0102515) | 251,00 € |
| | | |

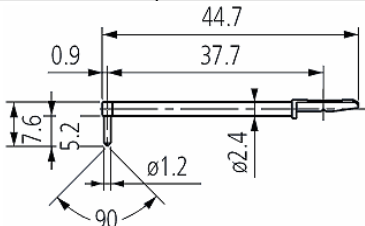
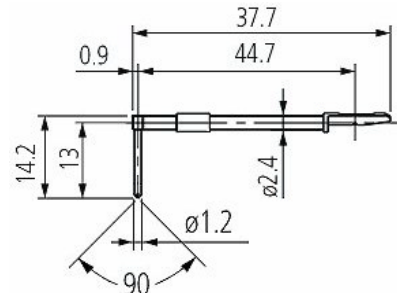
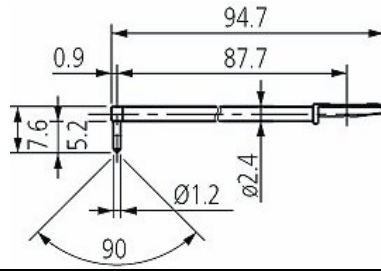
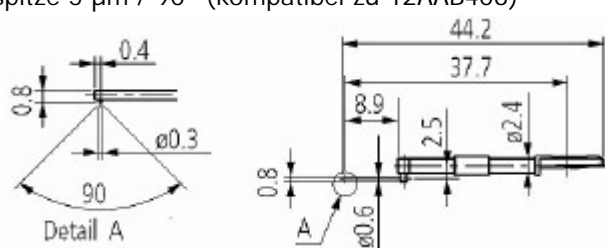

Tastarme passend für Mitutoyo-Rautiefenmessgeräte

| Bestell-Nr. | Bezeichnung | Einzelpreis/Stk. |
|-------------|--|------------------|
| 200.805-290 | Standardtastarm für Bohrung ab Ø 8 mm | |
| 200.805-290 | Diamantspitze 2 µm / 90° (kompatibel zu 12AAC731) | 235,00 € |
| 200.805-260 | Diamantspitze 2 µm / 60° | 235,00 € |
| 200.805-590 | Diamantspitze 5 µm / 90° (kompatibel zu 12AAB403) | 242,00 € |
| |  | |
| 200.806-290 | Tastarm für Nuttiefe bis 10 mm | |
| 200.806-290 | Diamantspitze 2 µm / 90° (kompatibel zu 12AAC735) | 252,00 € |
| 200.806-590 | Diamantspitze 5 µm / 90° (kompatibel zu 12AAB409) | 267,00 € |
| |  | |
| 200.802-290 | Tastarm mit doppelter Länge für Tiefe Bohrung ab Ø 8 mm | |
| 200.802-290 | Diamantspitze 2 µm / 90° (kompatibel zu 12AAC740) | 282,00 € |
| 200.802-590 | Diamantspitze 5 µm / 90° (kompatibel zu 12AAB413) | 289,00 € |
| |  | |
| 200.810-290 | Tastarm für Bohrung ab Ø 1,0 mm | |
| 200.810-290 | Diamantspitze 2 µm / 90° (kompatibel zu 12AAC734) | 289,00 € |
| 200.810-590 | Diamantspitze 5 µm / 90° (kompatibel zu 12AAB406) | 296,00 € |
| |  | |

| Bestell-Nr. | Bezeichnung | Einzelpreis/Stk. |
|-------------|--|------------------|
| 200.812-290 | Tastarm mit geneigter Spitze für Bohrung ab Ø 8,0 mm | |
| | Diamantspitze 2 µm / 90° (kompatibel zu 12AAB339) | 282,00 |
| 200.812-590 | Diamantspitze 5 µm / 90° (kompatibel zu 12AAB410) | 297,00 |
| | | |
| 200.819-290 | Tastarm mit abgewinkelter Spitze für Bohrung ab Ø 8 mm | |
| | Diamantspitze 2 µm / 90° (kompatibel zu 12AAC739) | 332,00 |
| 200.819-590 | Diamantspitze 5 µm / 90° (kompatibel zu 12AAB412) | 347,00 |
| | | |

Auf Anfrage auch andere Typen lieferbar.

